

WDH, WDV, WDVO,

WENTYLATORY DACHOWE Z SILNIKAMI EC ORAZ AC



Wentylatory WDV, WDVO oraz WDH spełniają wymagania UE dotyczące efektywności energetycznej wentylatorów i systemów wentylacyjnych. Wentylatory wyróżniają się sprawnością, wydajnością powietrza i rozszerzonymi możliwościami dostosowania wydajności powietrza i głośności pracy do bieżących potrzeb.

ZASTOSOWANIE

Wentylatory WDV, WDVO i WDH z pionowym lub poziomym wypływem powietrza mogą być stosowane w różnych miejscach wymagających stałej mechanicznie wymuszonej wymiany powietrza np. w halach produkcyjnych, magazynach, pawilonach handlowych, sklepach, biurach itp.

Usuwane zużyte powietrze może być zanieczyszczone oparami i gazami korodującymi oraz zanieczyszczone pyłami w granicach dopuszczalnych przepisami ze względu na ochronę środowiska.

OPIS URZĄDZENIA

Typoszeregi wentylatorów dachowych:

- › WDV - wentylatory z pionowym wypływem powietrza w obudowie kwadratowej - 7 wielkości od 31 do 63;
- › WDVO - wentylatory z pionowym wypływem powietrza w obudowie okrągłej - 4 wielkości od 31 do 45;
- › WDH - wentylatory z poziomym wypływem - 7 wielkości od 31 do 63.

Wentylatory składają się z:

- › wysokosprawnego wirnika wykonanego z materiału kompozytowego o wysokiej wytrzymałości z wbudowanym silnikiem elektrycznym;
- › obudowy wykonanej z blachy aluminiowej lub z laminatu;
- › podstawy wykonanej z blachy stalowej ocynkowanej.

Wentylatory są przystosowane do zamocowania na podstawach uniwersalnych PU lub podstawach uniwersalnych tłumiących PUT.

WARUNKI PRACY

Wentylatory WDV, WDVO i WDH wykonywane są z silnikami:

- › (AC/4J) jednofazowymi ~1400 obr./min z pięciobiegowymi transformatorowymi regulatorami prędkości obrotowej dla wielkości 31; 35; 40; 45 i 50;
- › (AC/4T) trójfazowymi ~1400 obr./min z pięciobiegowymi transformatorowymi regulatorami prędkości obrotowej dla wielkości 31; 35; 40; 45; 50, 56 i 63;
- › (EC/J) jednofazowymi elektronicznie komutowanymi dla wielkości 31; 35; 40; 45;
- › (EC/T) trójfazowymi elektronicznie komutowanymi dla wielkości 35; 40; 45; 50, 56 i 63.

W porozumieniu z producentem wentylatory WDV, WDVO i WDH mogą być wykonane z silnikami asynchronicznymi szesciobiegowymi o ~900 obr./min i pięciobiegowymi transformatorowymi regulatorami prędkości obrotowej.

OZNACZENIA

Wentylator dachowy

WDV-40-EC/J

Typ	WDV; WDVO; WDH
Wielkość	31; 35; 40; 45; 50; 56; 63 dla WDV i WDH 31; 35; 40; 45 dla WDVO
Typ silnika	AC/4J - asynchroniczny jednofazowy czterobiegunowy; AC/4T - asynchroniczny trójfazowy czterobiegunowy; EC/J - jednofazowy elektronicznie komutowany; EC/T - trójfazowy czterobiegunowy elektronicznie komutowany;

Producent zastrzega sobie prawo wprowadzenia zmian.

DANE TECHNICZNE

Podstawowe wymiary

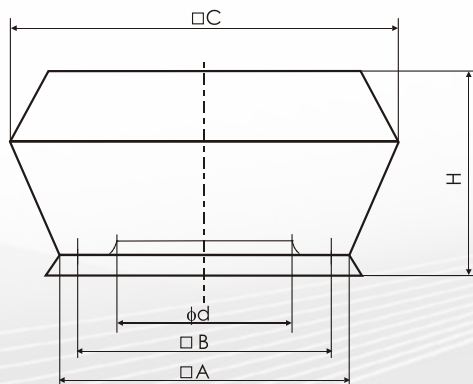

Wielkość wentylatora	Ød [mm]	□A [mm]	□B [mm]	□C [mm]	H [mm]	Masa z silnikiem AC [kg]	Masa z silnikiem EC [kg]
WDV-31	231	552	480	715	386	18,5	19,0
WDV-35	258	552	480	735	423	22,5	23,5
WDV-40	298	632	560	835	464	28,5	27,5
WDV-45	331	702	630	922	501	43,0	33,0
WDV-50	366	782	710	1032	563	53,0	48,0
WDV-56	408	782	710	1060	620	58,0	53,0
WDV-63	454	872	800	1182	687	80,0	61,5

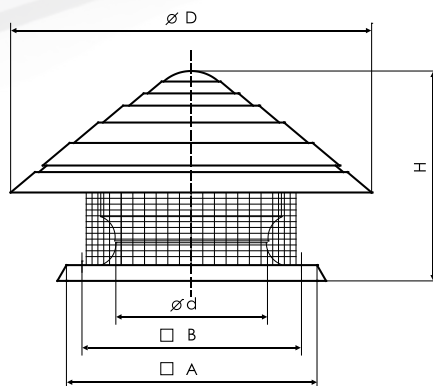

Wielkość wentylatora	Ød [mm]	□A [mm]	□B [mm]	ØD [mm]	H [mm]	Masa z silnikiem AC [kg]	Masa z silnikiem EC [kg]
WDH-31	231	552	480	675	401	16,5	17,5
WDH-35	258	552	480	855	468	22	23,0
WDH-40	298	632	560	855	491	26,5	26,0
WDH-45	331	702	630	855	530	40,0	30,5
WDH-50	366	782	710	1220	568	51,0	46,0
WDH-56	408	782	710	1220	603	54,5	49,5
WDH-63	454	872	800	1220	642	74,0	55,5

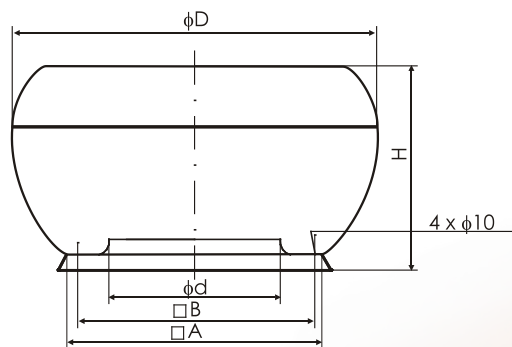

Wielkość wentylatora	Ød [mm]	ØD [mm]	□A [mm]	□B [mm]	H [mm]	Masa z silnikiem AC [kg]	Masa z silnikiem EC [kg]
WDVO-31	231	807	605	480	465	21	21,5
WDVO-35	258	807	605	480	465	25	25,5
WDVO-40	298	927	675	560	560	30	29,5
WDVO-45	331	927	675	630	560	42	32,5

WENTYLATORY Z SILNIKAMI AC

Charakterystyki aerodynamiczne oraz akustyczne wentylatorów w zależności od wielkości wentylatora, nastawionego biegu, rodzaju napędu i użytej podstawy dachowej.

Przedstawione charakterystyki dotyczą wentylatorów z silnikami asynchronicznymi jedno i trójfazowymi oraz pięciobiegowymi regulatorami prędkości obrotowej.

Opory przepływu powietrza przez podstawy dachowe PU są pomijalne, opory przepływu przez podstawy tłumiące PUT zostały zaznaczone na charakterystykach.

Oznaczenia parametrów:

- > V - wydajność powietrza;
- > P_{st} - spiętrzenie statyczne;
- > ΔP - opory przepływu powietrza przez podstawy uniwersalne tłumiące PUT;
- > L_p - ciśnienie akustyczne [dB(A)];
- > R - odległość od źródła hałasu [m];
- > I; II; III; IV; V - biegi wentylatora;
- > * głośność w dB(A) - poziom ciśnienia akustycznego od strony wylotu powietrza, w polu swobodnym z uwzględnieniem współczynnika kierunkowego $Q=2$ i odległości od wentylatora R podanych w tabeli;
- > ** głośność w dB(A) - poziom ciśnienia akustycznego od strony wlotu powietrza z uwzględnieniem zdolności pochłaniania pomieszczenia $A=100m^2$, współczynnika kierunkowego $Q=2$ i odległości od wlotu powietrza R podanych w tabeli.

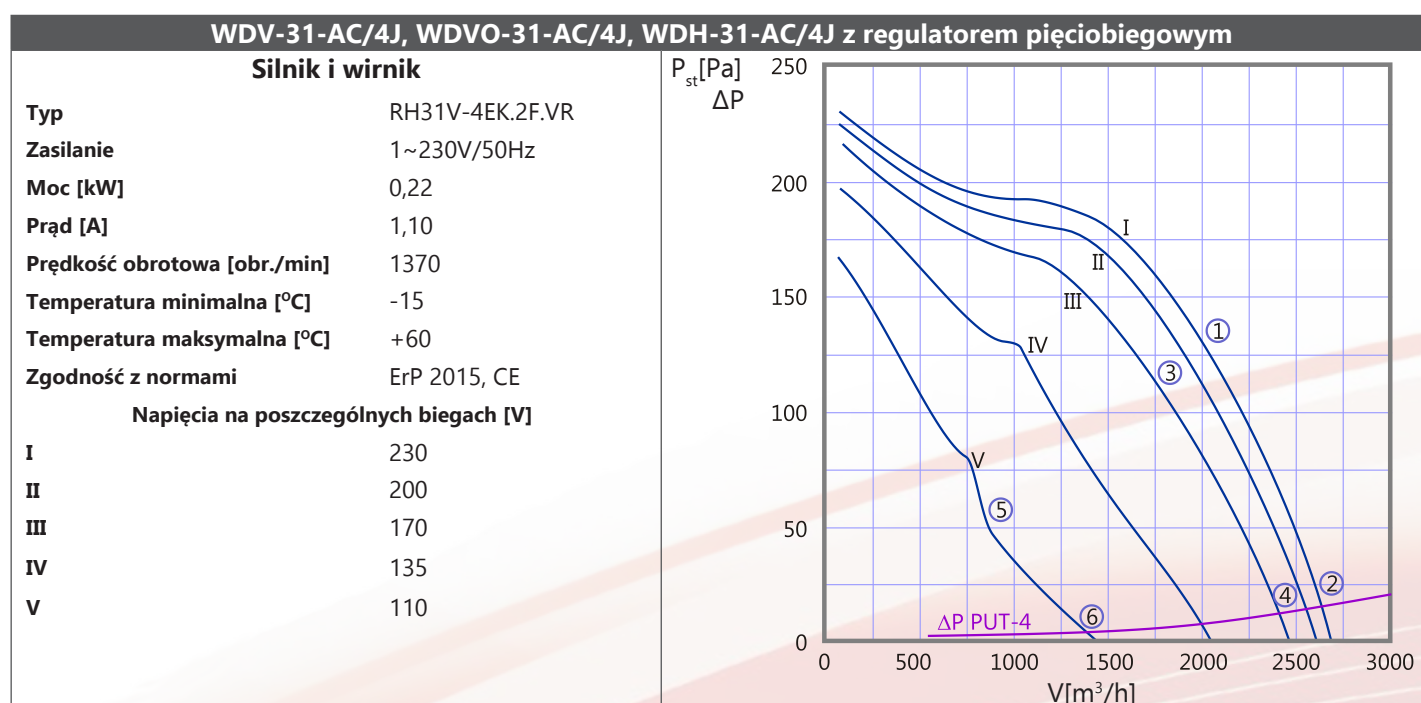

Punkt pracy	Głośność pracy L_p [dB(A)]					
	Od strony wylotu powietrza*		Od strony wlotu powietrza**			
	R=1 m	R=5 m	dla wentylatora na podstawie PU		dla wentylatora na podstawie PUT	
	R=1 m	R=5 m	R=1 m	R=5 m	R=1 m	R=5 m
1	55	41	56	50	44	38
2	58	44	59	53	47	41
3	53	39	54	48	42	35
4	56	42	57	51	45	39
5	44	30	45	39	33	27
6	45	31	46	40	34	28

Producent zastrzega sobie prawo wprowadzenia zmian.

WDV-31-AC/4T, WDO-31-AC/4T, WDH-31-AC/4T z regulatorem pięciobiegowym

Silnik i wirnik	
Typ	RH31V-4DK.2F.VR
Zasilanie	3~400V/50Hz
Moc [kW]	0,21
Prąd [A]	0,50
Prędkość obrotowa [obr./min]	1390
Temperatura maksymalna [°C]	+60
Zgodność z normami	ErP 2015, CE
Napięcia na poszczególnych biegach [V]	
I	400
II	300
III	230
IV	190
V	145

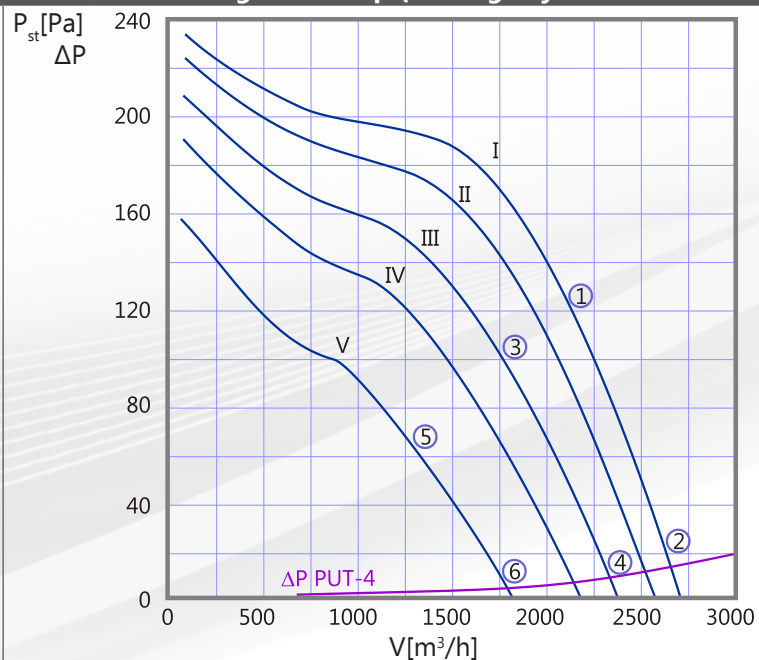

Głośność pracy Lp [dB(A)]

Punkt pracy	Od strony wylotu powietrza*		Od strony wlotu powietrza**			
			dla wentylatora na podstawie PU		dla wentylatora na podstawie PUT	
	R=1 m	R=5 m	R=1 m	R=5 m	R=1 m	R=5 m
1	55	41	56	50	44	38
2	57	43	58	52	46	40
3	53	39	54	48	42	36
4	56	42	57	51	45	39
5	45	31	46	40	34	28
6	48	34	49	43	37	31

WDV-35-AC/4J, WDO-35-AC/4J, WDH-35-AC/4J z regulatorem pięciobiegowym

Silnik i wirnik	
Typ	RH35V-4EK.4F.VR
Zasilanie	1~230V/50Hz
Moc [kW]	0,37
Prąd [A]	1,85
Prędkość obrotowa [obr./min]	1390
Temperatura maksymalna [°C]	+60
Zgodność z normami	ErP 2015, CE
Napięcia na poszczególnych biegach [V]	
I	230
II	200
III	170
IV	135
V	110

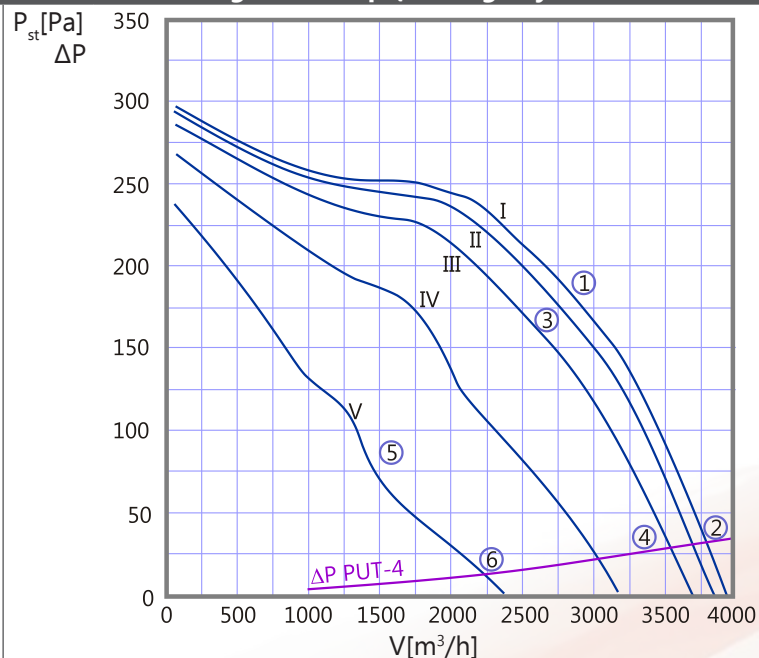

Głośność pracy Lp [dB(A)]

Punkt pracy	Od strony wylotu powietrza*		Od strony wlotu powietrza**			
			dla wentylatora na podstawie PU		dla wentylatora na podstawie PUT	
	R=1 m	R=5 m	R=1 m	R=5 m	R=1 m	R=5 m
1	59	45	60	54	48	42
2	61	47	62	56	50	44
3	56	42	57	51	45	39
4	59	45	60	54	48	42
5	47	33	48	42	36	30
6	51	37	52	46	40	34

WDV-35-AC/4T, WDVO-35-AC/4T, WDH-35-AC/4T z regulatorem pięciobiegowym

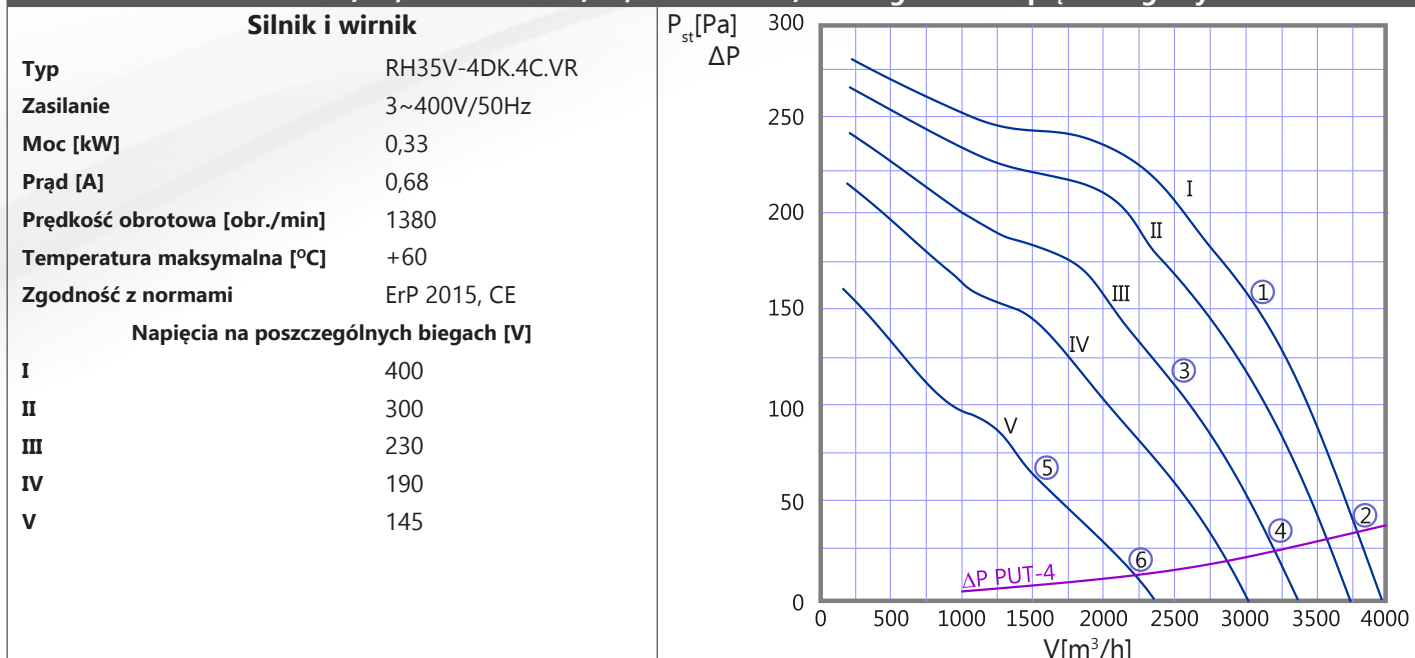

Głośność pracy Lp [dB(A)]

Punkt pracy	Od strony wylotu powietrza*		Od strony wlotu powietrza**			
			dla wentylatora na podstawie PU		dla wentylatora na podstawie PUT	
	R=1 m	R=5 m	R=1 m	R=5 m	R=1 m	R=5 m
1	58	44	59	53	47	41
2	60	46	61	55	49	43
3	54	40	55	49	43	37
4	56	42	57	51	45	39
5	45	31	46	40	34	28
6	49	35	50	44	38	32

WDV-40-AC/4J, WDVO-40-AC/4J, WDH-40-AC/4J z regulatorem pięciobiegowym

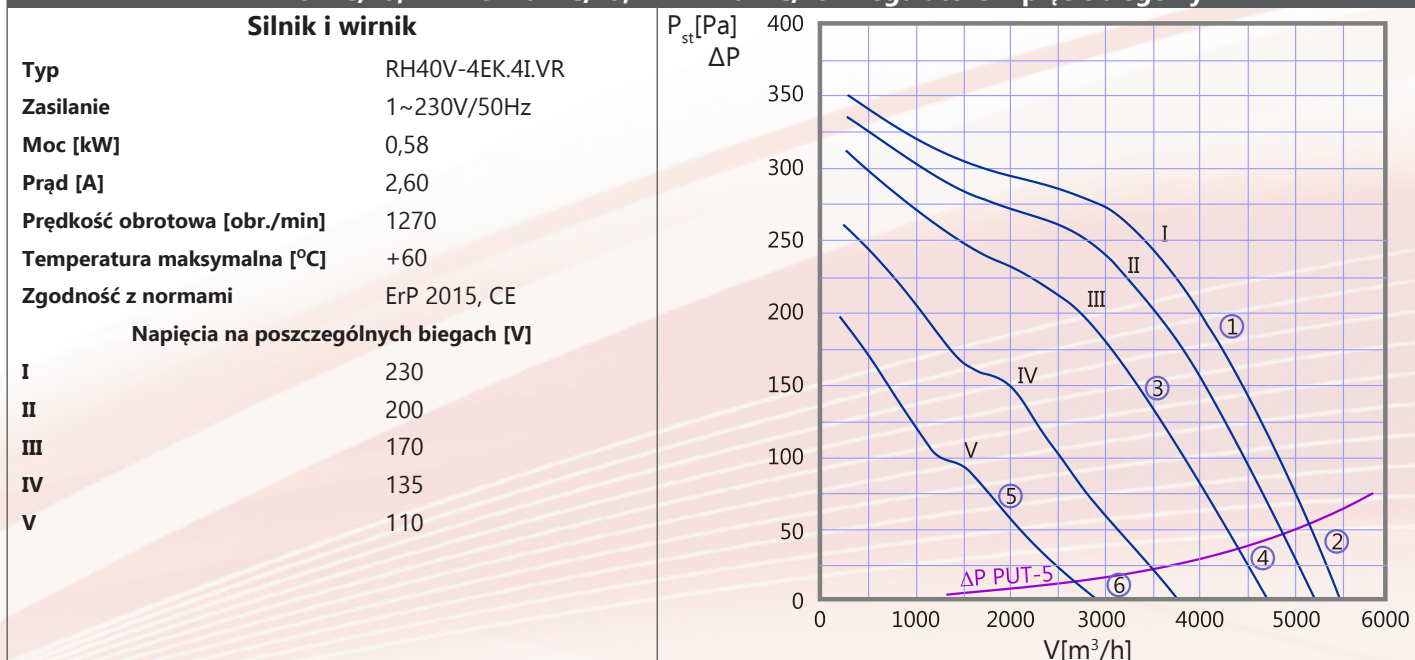

Głośność pracy Lp [dB(A)]

Punkt pracy	Od strony wylotu powietrza*		Od strony wlotu powietrza**			
			dla wentylatora na podstawie PU		dla wentylatora na podstawie PUT	
	R=1 m	R=5 m	R=1 m	R=5 m	R=1 m	R=5 m
1	61	47	62	56	50	44
2	63	49	64	58	52	46
3	57	43	58	52	46	40
4	60	46	61	55	49	43
5	46	32	47	41	35	29
6	51	37	52	46	40	34

WDV-40-AC/4T, WDVO-40-AC/4T, WDH-40-AC/4T z regulatorem pięciobiegowym

Silnik i wirnik	
Typ	RH40V-4DK.4I.VR
Zasilanie	3~400V/50Hz
Moc [kW]	0,54
Prąd [A]	1,20
Prędkość obrotowa [obr./min]	1290
Temperatura maksymalna [°C]	+60
Zgodność z normami	ErP 2015, CE
Napięcia na poszczególnych biegach [V]	
I	400
II	300
III	230
IV	190
V	145

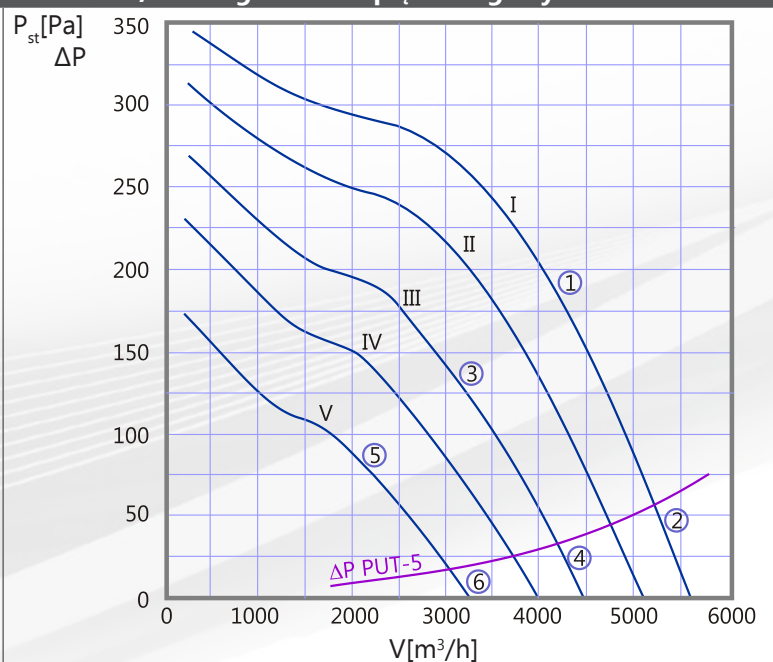

Głośność pracy Lp [dB(A)]

Punkt pracy	Od strony wylotu powietrza*		Od strony wlotu powietrza**			
			dla wentylatora na podstawie PU		dla wentylatora na podstawie PUT	
	R=1 m	R=5 m	R=1 m	R=5 m	R=1 m	R=5 m
1	61	57	62	56	50	44
2	63	49	64	58	52	46
3	56	42	57	51	45	39
4	58	44	59	53	47	41
5	48	34	49	43	37	31
6	52	38	53	47	41	35

WDV-45-AC/4J, WDVO-45-AC/4J, WDH-45-AC/4J z regulatorem pięciobiegowym

Silnik i wirnik	
Typ	RH45V-4EK.6K.VR
Zasilanie	1~230V/50Hz
Moc [kW]	1,10
Prąd [A]	5,20
Prędkość obrotowa [obr./min]	1380
Temperatura maksymalna [°C]	+60
Zgodność z normami	ErP 2015, CE
Napięcia na poszczególnych biegach [V]	
I	230
II	200
III	170
IV	135
V	110

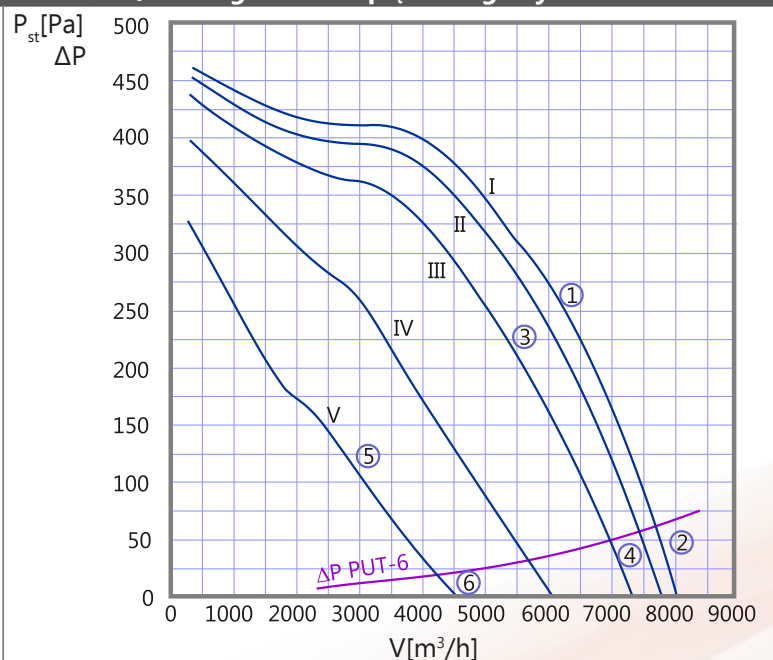

Głośność pracy Lp [dB(A)]

Punkt pracy	Od strony wylotu powietrza*		Od strony wlotu powietrza**			
			dla wentylatora na podstawie PU		dla wentylatora na podstawie PUT	
	R=1 m	R=5 m	R=1 m	R=5 m	R=1 m	R=5 m
1	66	52	67	61	55	49
2	68	54	69	63	57	51
3	62	48	63	57	51	45
4	66	52	67	61	55	49
5	49	35	50	44	38	32
6	56	42	57	51	45	39

WDV-45-AC/4T, WDVO-45-AC/4T, WDH-45-AC/4T z regulatorem pięciobiegowym

Silnik i wirnik	
Typ	RH45V-4DK.6F.VR
Zasilanie	3~400V/50Hz
Moc [kW]	1,0
Prąd [A]	1,95
Prędkość obrotowa [obr./min]	1370
Temperatura maksymalna [°C]	+60
Zgodność z normami	ErP 2015, CE
Napięcia na poszczególnych biegach [V]	
I	400
II	300
III	230
IV	190
V	145

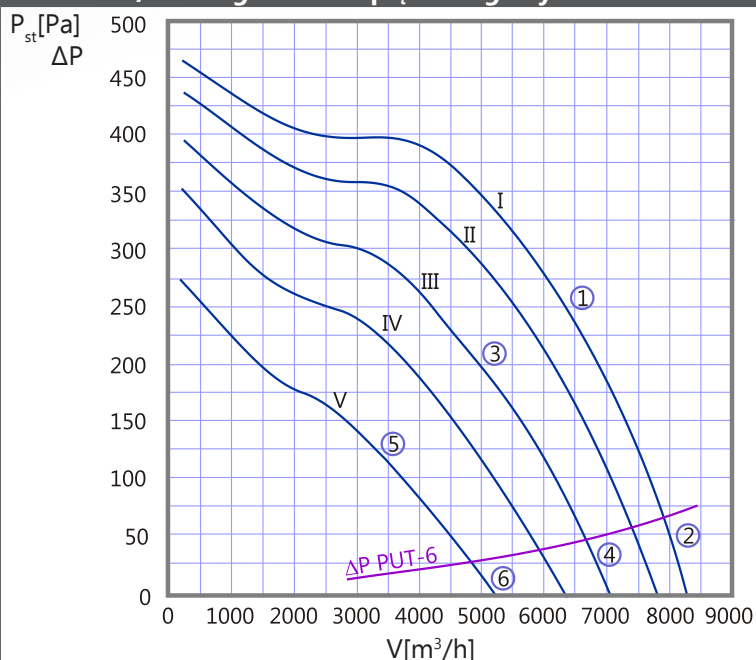

Głośność pracy Lp [dB(A)]

Punkt pracy	Od strony wylotu powietrza*		Od strony wlotu powietrza**			
			dla wentylatora na podstawie PU		dla wentylatora na podstawie PUT	
	R=1 m	R=5 m	R=1 m	R=5 m	R=1 m	R=5 m
1	65	51	66	60	54	48
2	67	53	68	62	56	50
3	60	46	61	55	49	43
4	64	50	65	59	53	47
5	54	40	55	49	43	37
6	56	42	57	51	45	39

WDV-50-AC/4J, WDH-50-AC/4J z regulatorem pięciobiegowym

Silnik i wirnik	
Typ	RH50V-4EK.6N.VR
Zasilanie	1~230V/50Hz
Moc [kW]	1,65
Prąd [A]	7,40
Prędkość obrotowa [obr./min]	1350
Temperatura maksymalna [°C]	+60
Zgodność z normami	ErP 2015, CE
Napięcia na poszczególnych biegach [V]	
I	230
II	200
III	170
IV	135
V	110

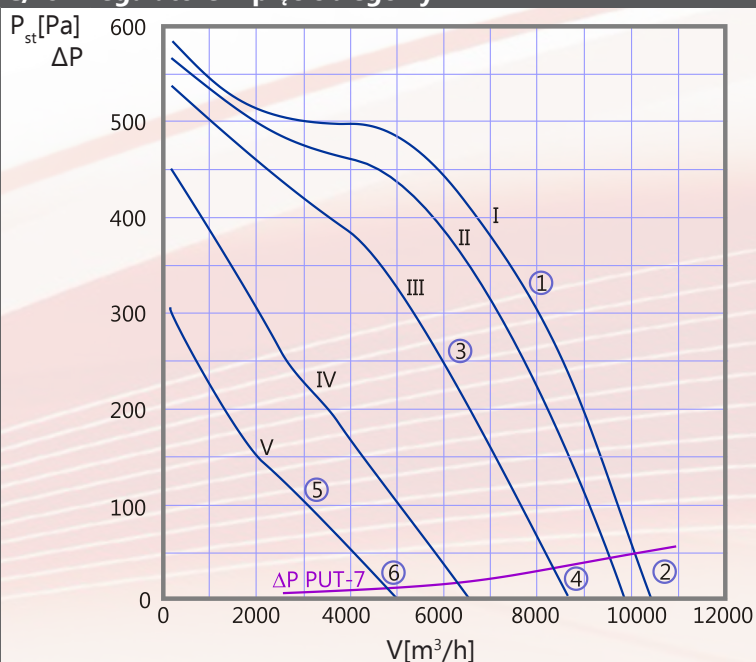

Głośność pracy Lp [dB(A)]

Punkt pracy	Od strony wylotu powietrza*		Od strony wlotu powietrza**			
			dla wentylatora na podstawie PU		dla wentylatora na podstawie PUT	
	R=1 m	R=5 m	R=1 m	R=5 m	R=1 m	R=5 m
1	65	51	66	60	54	48
2	67	53	68	62	56	50
3	61	47	62	56	50	44
4	64	50	65	59	53	47
5	53	39	54	48	42	36
6	57	43	58	52	46	40

WDV-50-AC/4T, WDH-50-AC/4T z regulatorem pięciobiegowym

Silnik i wirnik	
Typ	RH50V-4DK.6K.VR
Zasilanie	3~400V/50Hz
Moc [kW]	1,45
Prąd [A]	2,80
Prędkość obrotowa [obr./min]	1280
Temperatura maksymalna [°C]	+60
Zgodność z normami	ErP 2015, CE
Napięcia na poszczególnych biegach [V]	
I	400
II	300
III	230
IV	190
V	145

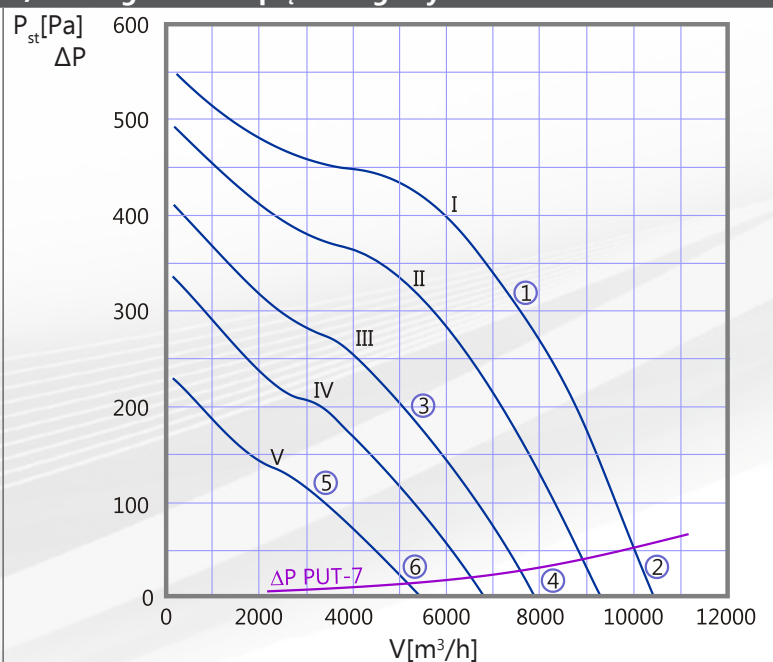

Głośność pracy Lp [dB(A)]

Punkt pracy	Od strony wylotu powietrza*		Od strony wlotu powietrza**			
			dla wentylatora na podstawie PU		dla wentylatora na podstawie PUT	
	R=1 m	R=5 m	R=1 m	R=5 m	R=1 m	R=5 m
1	66	52	67	61	55	49
2	69	55	70	64	58	52
3	58	44	59	53	47	41
4	62	48	63	57	51	45
5	47	33	48	42	36	30
6	52	38	53	47	41	35

WDV-56-AC/4T, WDH-56-AC/4T z regulatorem pięciobiegowym

Silnik i wirnik	
Typ	RH56V-4DK.6N.VR
Zasilanie	3~400V/50Hz
Moc [kW]	2,50
Prąd [A]	4,60
Prędkość obrotowa [obr./min]	1330
Temperatura maksymalna [°C]	+45
Zgodność z normami	ErP 2015, CE
Napięcia na poszczególnych biegach [V]	
I	400
II	300
III	230
IV	190
V	145

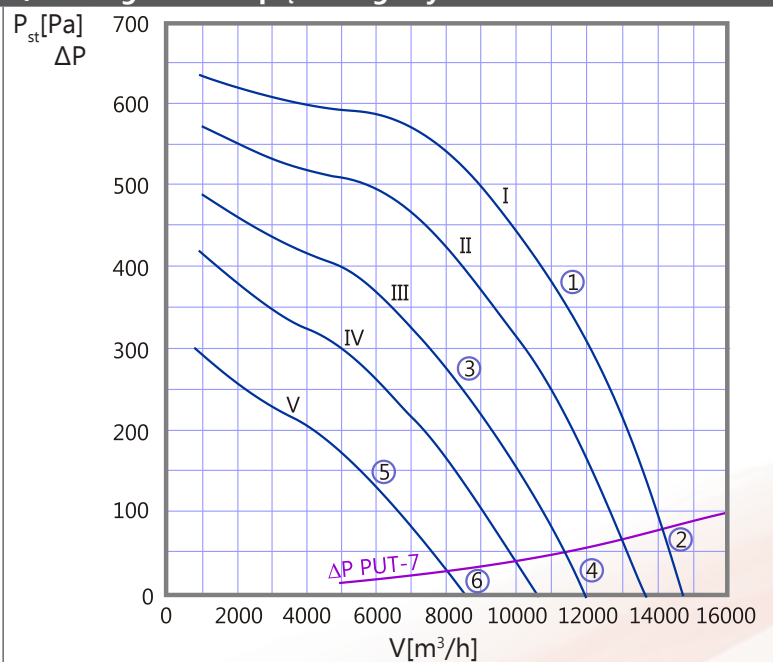

Głośność pracy Lp [dB(A)]

Punkt pracy	Od strony wylotu powietrza*		Od strony wlotu powietrza**			
			dla wentylatora na podstawie PU		dla wentylatora na podstawie PUT	
	R=1 m	R=5 m	R=1 m	R=5 m	R=1 m	R=5 m
1	68	54	69	63	57	51
2	72	58	73	67	61	55
3	61	47	62	56	50	44
4	67	53	68	62	56	50
5	52	38	53	47	41	35
6	58	44	59	53	47	41

WDV-63-AC/4T, WDH-63-AC/4T z regulatorem pięciobiegowym

Silnik i wirnik

Typ	RH63V-4DK.7Q.VR
Zasilanie	3~400V/50Hz
Moc [kW]	3,90
Prąd [A]	6,60
Prędkość obrotowa [obr./min]	1270
Temperatura maksymalna [°C]	+55
Zgodność z normami	ErP 2015, CE
Napięcia na poszczególnych biegach [V]	
I	400
II	300
III	230
IV	190
V	145

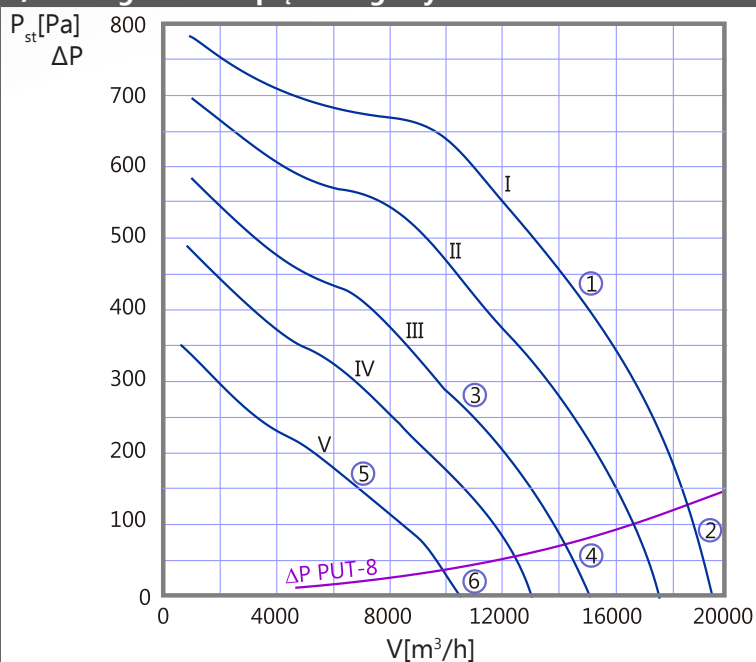

Głośność pracy Lp [dB(A)]

Punkt pracy	Od strony wylotu powietrza*		Od strony wlotu powietrza**			
	R=1 m	R=5 m	dla wentylatora na podstawie PU		dla wentylatora na podstawie PUT	
			R=1 m	R=5 m	R=1 m	R=5 m
1	69	55	70	63	58	52
2	75	61	76	70	64	58
3	63	49	64	58	52	46
4	68	54	69	63	57	51
5	55	41	56	50	44	38
6	59	45	60	54	48	42

WENTYLATORY Z SILNIKAMI EC

Charakterystyki aerodynamiczne oraz akustyczne wentylatorów przedstawiono w zależności od wielkości wentylatora, wielkości i typu silnika a również nastawionego napięcia sterowania i użytej podstawy dachowej. Zakres nastawianego napięcia sterowania wynosi $0 \div 10V$. W tym w zakresie $3 \div 10V$ można przyjąć, że zmiany prędkości obrotowej wentylatorów są proporcjonalne do zmian nastawionego napięcia sterowania.

Opory przepływu powietrza przez podstawy dachowe PU są pomijalne, opory przepływu przez podstawy tłumiące PUT zostały zaznaczone na charakterystykach.

Oznaczenia parametrów:

- > V - wydajność powietrza;
- > P_{st} - spiętrzenie statyczne;
- > ΔP - opory przepływu powietrza przez podstawy uniwersalne tłumiące PUT;
- > L_p - ciśnienie akustyczne [dB(A)];
- > R - odległość od źródła hałasu [m];
- > * głośność w dB(A) - poziom ciśnienia akustycznego od strony wylotu powietrza, w polu swobodnym z uwzględnieniem współczynnika kierunkowego $Q=2$ i odległości od wentylatora R podanych w tabeli;
- > ** głośność w dB(A) - poziom ciśnienia akustycznego od strony wlotu powietrza z uwzględnieniem zdolności pochłaniania pomieszczenia $A=100m^2$, współczynnika kierunkowego $Q=2$ i odległości od wlotu powietrza R podanych w tabeli.

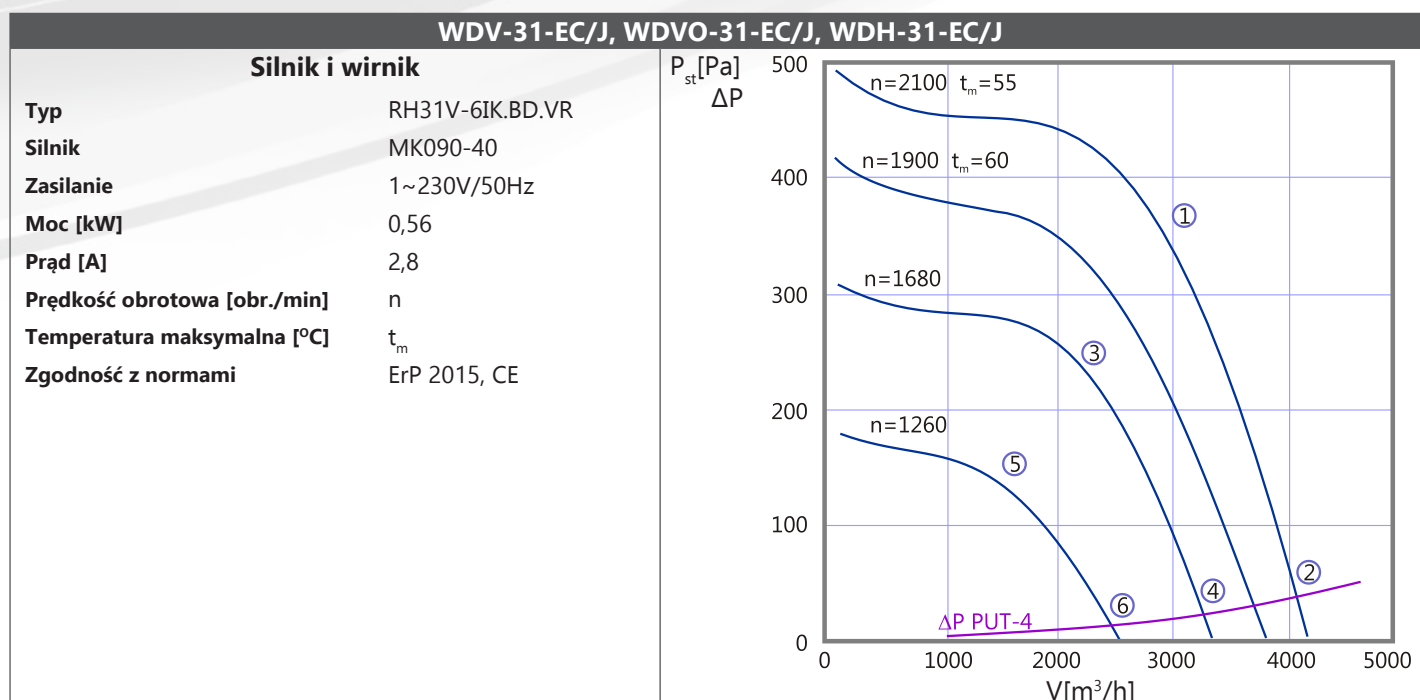

Głośność pracy L_p [dB(A)]						
Punkt pracy	Od strony wylotu powietrza*		Od strony wlotu powietrza**			
	R=1 m	R=5 m	dla wentylatora na podstawie PU		dla wentylatora na podstawie PUT	
			R=1 m	R=5 m	R=1 m	R=5 m
1	64	50	65	59	53	47
2	67	53	68	62	56	50
3	59	45	60	54	48	42
4	60	46	61	55	49	43
5	54	40	55	49	43	37
6	56	42	57	51	45	39

WDV-35-EC/J, WDVO-35-EC/J, WDH-35-EC/J

Silnik i wirnik	
Typ	RH35V-ZIK.DC.VR
Silnik	MK116-36
Zasilanie	1~230V/50Hz
Moc [kW]	0,98
Prąd [A]	5,0
Prędkość obrotowa [obr./min]	n
Temperatura maksymalna [°C]	t _m
Zgodność z normami	ErP 2015, CE

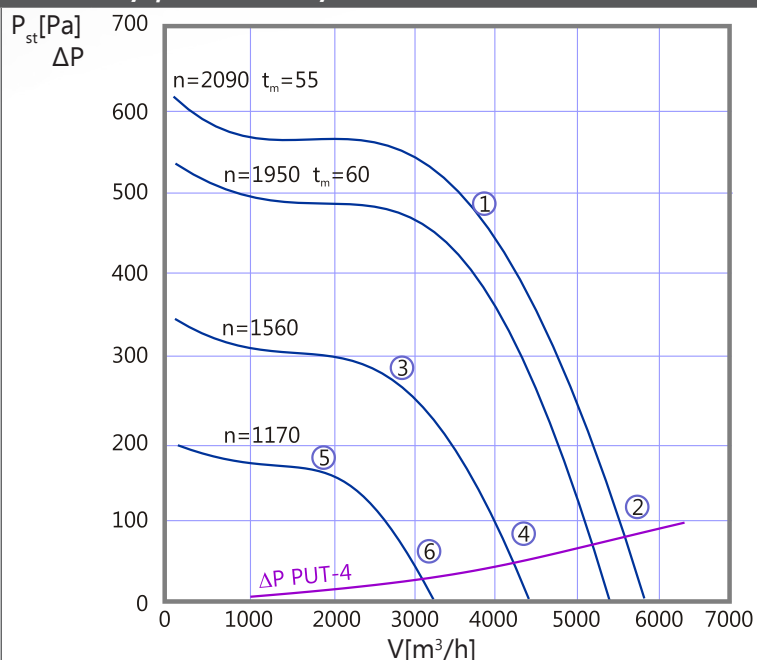

Głośność pracy Lp [dB(A)]

Punkt pracy	Od strony wylotu powietrza*		Od strony wlotu powietrza**			
	R=1 m	R=5 m	dla wentylatora na podstawie PU		dla wentylatora na podstawie PUT	
			R=1 m	R=5 m	R=1 m	R=5 m
1	65	51	66	60	54	48
2	67	53	68	62	56	50
3	59	45	60	54	48	42
4	62	48	63	57	51	45
5	53	39	54	48	42	36
6	56	42	57	51	45	39

WDV-35-EC/T, WDVO-35-EC/T, WDH-35-EC/T

Silnik i wirnik	
Typ	RH35V-ZIK.DC.VR
Silnik	MK116-36
Zasilanie	3~400V/50Hz
Moc [kW]	1,50
Prąd [A]	2,4
Prędkość obrotowa [obr./min]	n
Temperatura maksymalna [°C]	+60
Zgodność z normami	ErP 2015, CE

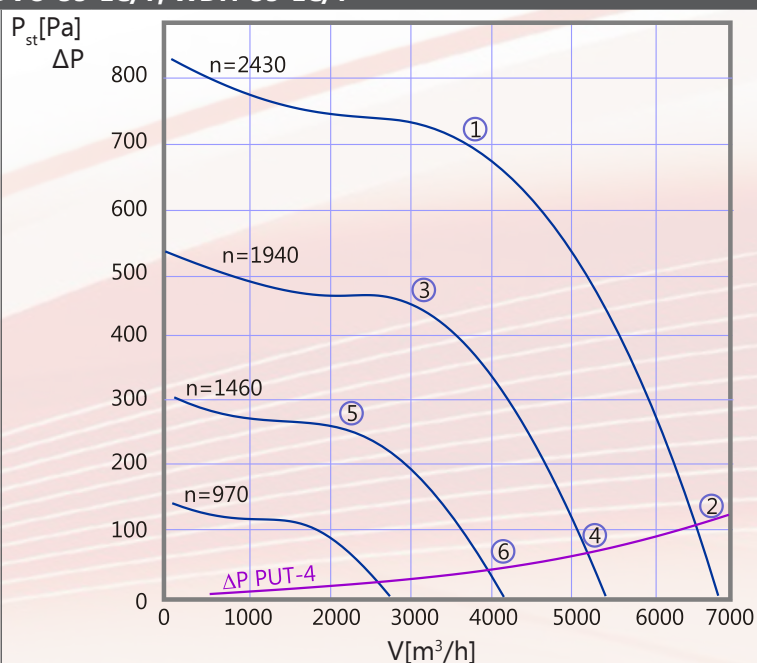

Głośność pracy Lp [dB(A)]

Punkt pracy	Od strony wylotu powietrza*		Od strony wlotu powietrza**			
	R=1 m	R=5 m	dla wentylatora na podstawie PU		dla wentylatora na podstawie PUT	
			R=1 m	R=5 m	R=1 m	R=5 m
1	72	58	73	67	61	55
2	74	60	75	69	63	57
3	66	52	67	61	55	49
4	68	54	69	63	57	51
5	59	45	60	54	48	42
6	61	47	62	59	50	44

WDV-40-EC/J, WDVO-40-EC/J, WDH-40-EC/J

Silnik i wirnik

Typ RH40V-ZIK.DC.VR
Silnik MK116-36
Zasilanie 1~230V/50Hz
Moc [kW] 0,84
Prąd [A] 4,2
Prędkość obrotowa [obr./min] n
Temperatura maksymalna [°C] t_m
Zgodność z normami ErP 2015, CE

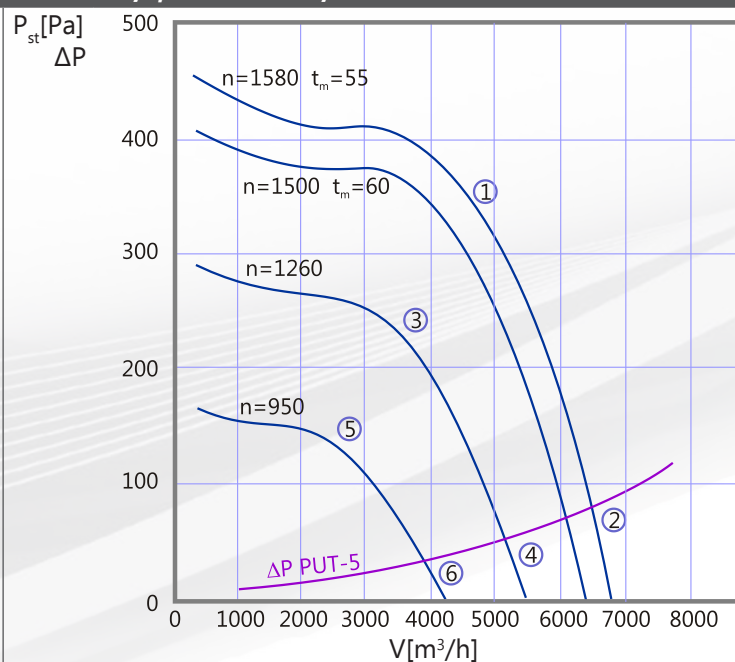

Głośność pracy Lp [dB(A)]

Punkt pracy	Od strony wylotu powietrza*		Od strony wlotu powietrza**			
	R=1 m	R=5 m	dla wentylatora na podstawie PU		dla wentylatora na podstawie PUT	
			R=1 m	R=5 m	R=1 m	R=5 m
1	65	51	66	60	54	48
2	67	53	68	62	56	50
3	60	46	61	55	49	43
4	62	48	63	57	51	45
5	54	40	55	49	43	37
6	57	43	58	52	46	40

WDV-40-EC/T, WDVO-40-EC/T, WDH-40-EC/T

Silnik i wirnik

Typ RH40V-ZIK.DC.VR
Silnik MK116-36
Zasilanie 3~400V/50Hz
Moc [kW] 1,30
Prąd [A] 2,1
Prędkość obrotowa [obr./min] n
Temperatura maksymalna [°C] +60
Zgodność z normami ErP 2015, CE

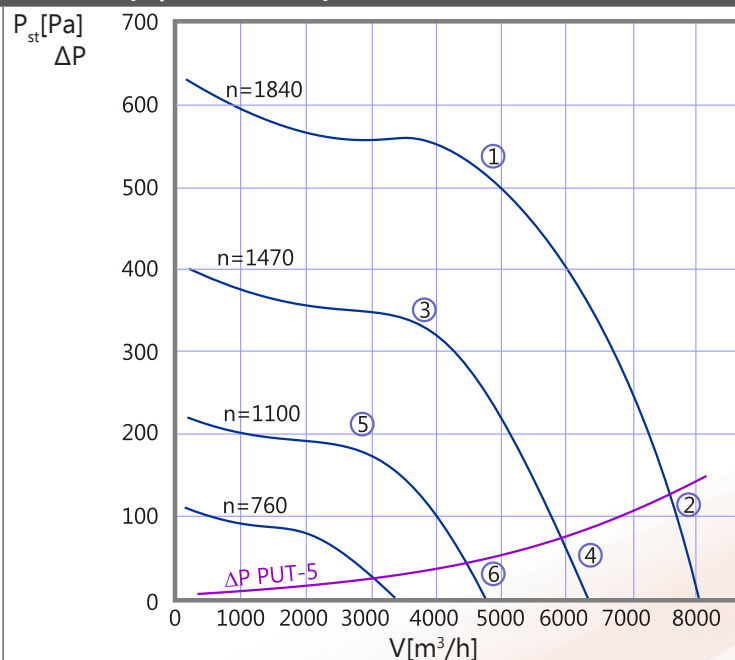

Głośność pracy Lp [dB(A)]

Punkt pracy	Od strony wylotu powietrza*		Od strony wlotu powietrza**			
	R=1 m	R=5 m	dla wentylatora na podstawie PU		dla wentylatora na podstawie PUT	
			R=1 m	R=5 m	R=1 m	R=5 m
1	68	54	69	63	57	51
2	70	56	71	65	59	53
3	63	49	64	58	52	46
4	65	51	66	60	54	48
5	56	42	57	51	45	39
6	59	45	60	55	49	43

WDV-45-EC/J, WDVO-45-EC/J, WDH-45-EC/J

Silnik i wirnik	
Typ	RH45V-ZIK.DC.VR
Silnik	MK116-36
Zasilanie	1~230V/50Hz
Moc [kW]	0,64
Prąd [A]	3,3
Prędkość obrotowa [obr./min]	n
Temperatura maksymalna [°C]	+60
Zgodność z normami	ErP 2015, CE

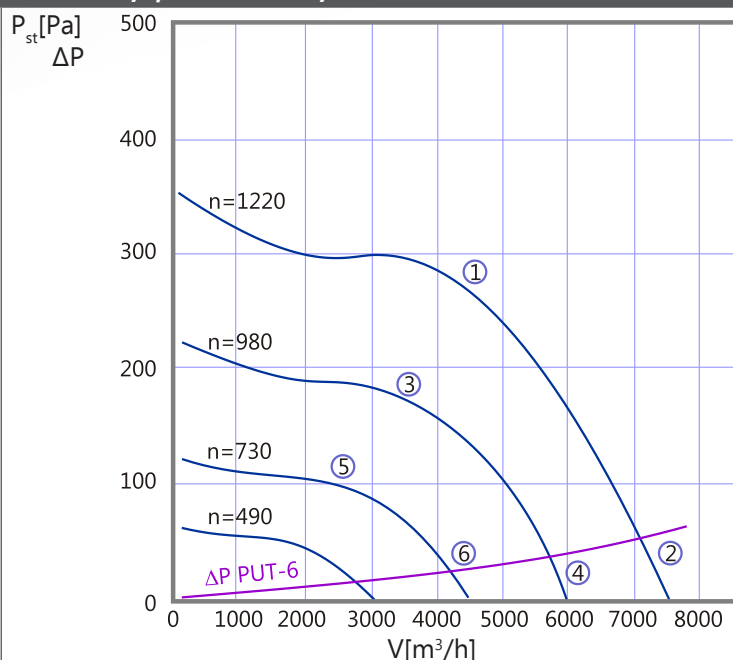

Głośność pracy Lp [dB(A)]

Punkt pracy	Od strony wylotu powietrza*		Od strony wlotu powietrza**			
	R=1 m	R=5 m	dla wentylatora na podstawie PU		dla wentylatora na podstawie PUT	
			R=1 m	R=5 m	R=1 m	R=5 m
1	60	46	61	55	49	43
2	66	52	67	61	55	49
3	56	42	57	51	45	39
4	60	46	61	55	49	43
5	48	34	49	43	37	31
6	53	39	54	48	42	36

WDV-45-EC/T, WDVO-45-EC/T, WDH-45-EC/T

Silnik i wirnik	
Typ	RH45V-ZIK.DC.VR
Silnik	MK116-36
Zasilanie	3~400V/50Hz
Moc [kW]	1,10
Prąd [A]	1,8
Prędkość obrotowa [obr./min]	n
Temperatura maksymalna [°C]	+60
Zgodność z normami	ErP 2015, CE

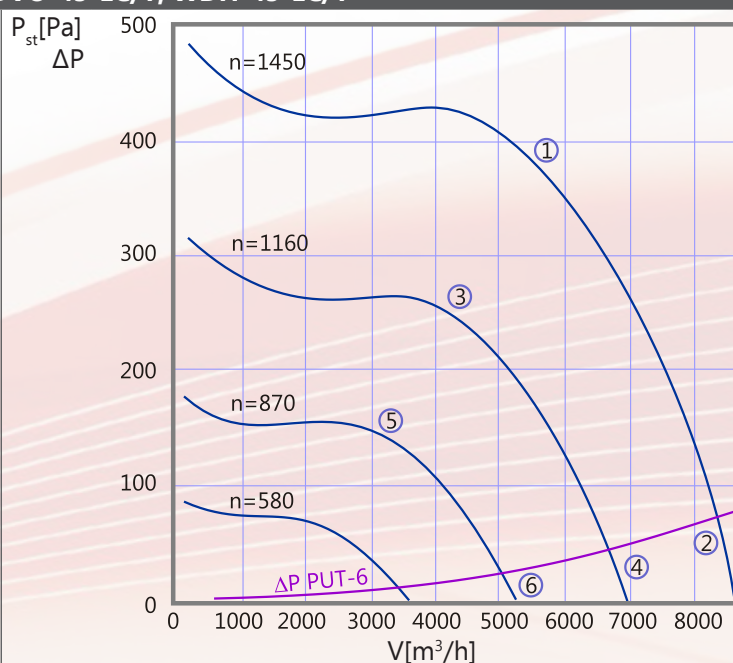

Głośność pracy Lp [dB(A)]

Punkt pracy	Od strony wylotu powietrza*		Od strony wlotu powietrza**			
	R=1 m	R=5 m	dla wentylatora na podstawie PU		dla wentylatora na podstawie PUT	
			R=1 m	R=5 m	R=1 m	R=5 m
1	65	51	66	60	54	48
2	68	54	69	63	57	51
3	60	46	61	55	49	43
4	64	50	65	59	53	47
5	53	39	54	48	42	36
6	58	44	59	53	47	41

WDV-50-EC/T, WDH-50-EC/T

Silnik i wirnik	
Typ	RH50V-ZIK.GG.VR
Silnik	MK152-56
Zasilanie	3~400V/50Hz
Moc [kW]	3,10
Prąd [A]	5,0
Prędkość obrotowa [obr./min]	n
Temperatura maksymalna [°C]	+60
Zgodność z normami	ErP 2015, CE

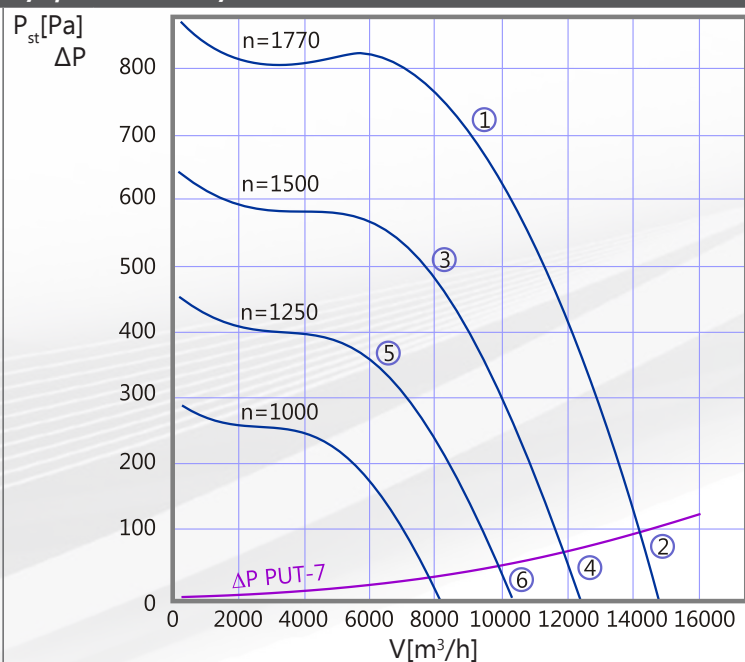

Głośność pracy Lp [dB(A)]

Punkt pracy	Od strony wylotu powietrza*		Od strony wlotu powietrza**			
			dla wentylatora na podstawie PU		dla wentylatora na podstawie PUT	
	R=1 m	R=5 m	R=1 m	R=5 m	R=1 m	R=5 m
1	73	59	74	68	62	56
2	76	62	77	71	65	59
3	68	54	69	63	57	51
4	73	59	74	68	62	56
5	65	51	66	60	54	48
6	68	54	69	63	57	51

WDV-56-EC/T, WDH-56-EC/T

Silnik i wirnik	
Typ	RH56V-ZIK.GG.VR
Silnik	MK152-56
Zasilanie	3~400V/50Hz
Moc [kW]	2,60
Prąd [A]	4,2
Prędkość obrotowa [obr./min]	n
Temperatura maksymalna [°C]	+60
Zgodność z normami	ErP 2015, CE

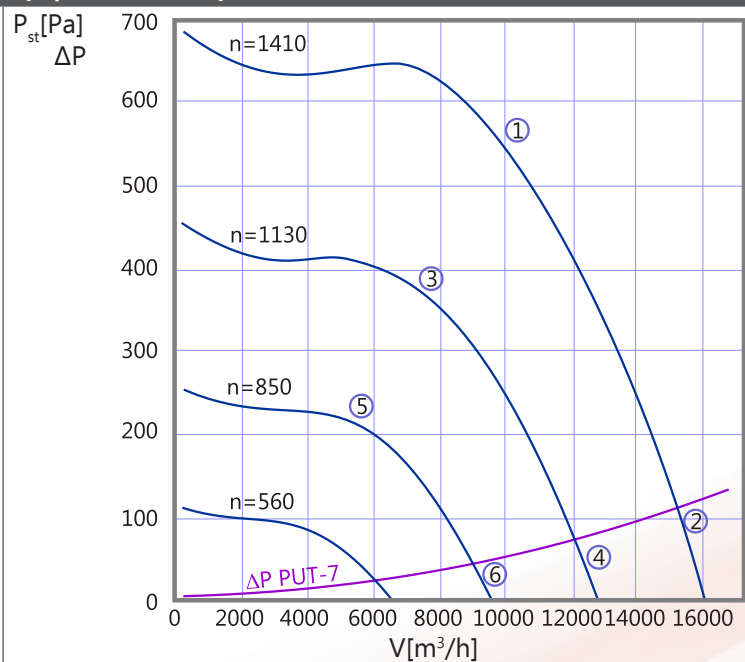

Głośność pracy Lp [dB(A)]

Punkt pracy	Od strony wylotu powietrza*		Od strony wlotu powietrza**			
			dla wentylatora na podstawie PU		dla wentylatora na podstawie PUT	
	R=1 m	R=5 m	R=1 m	R=5 m	R=1 m	R=5 m
1	69	55	70	64	58	52
2	73	59	74	68	62	56
3	65	51	66	60	54	48
4	68	54	69	63	57	51
5	58	44	59	53	47	41
6	62	48	63	57	51	45

WDV-63-EC/T, WDH-63-EC/T

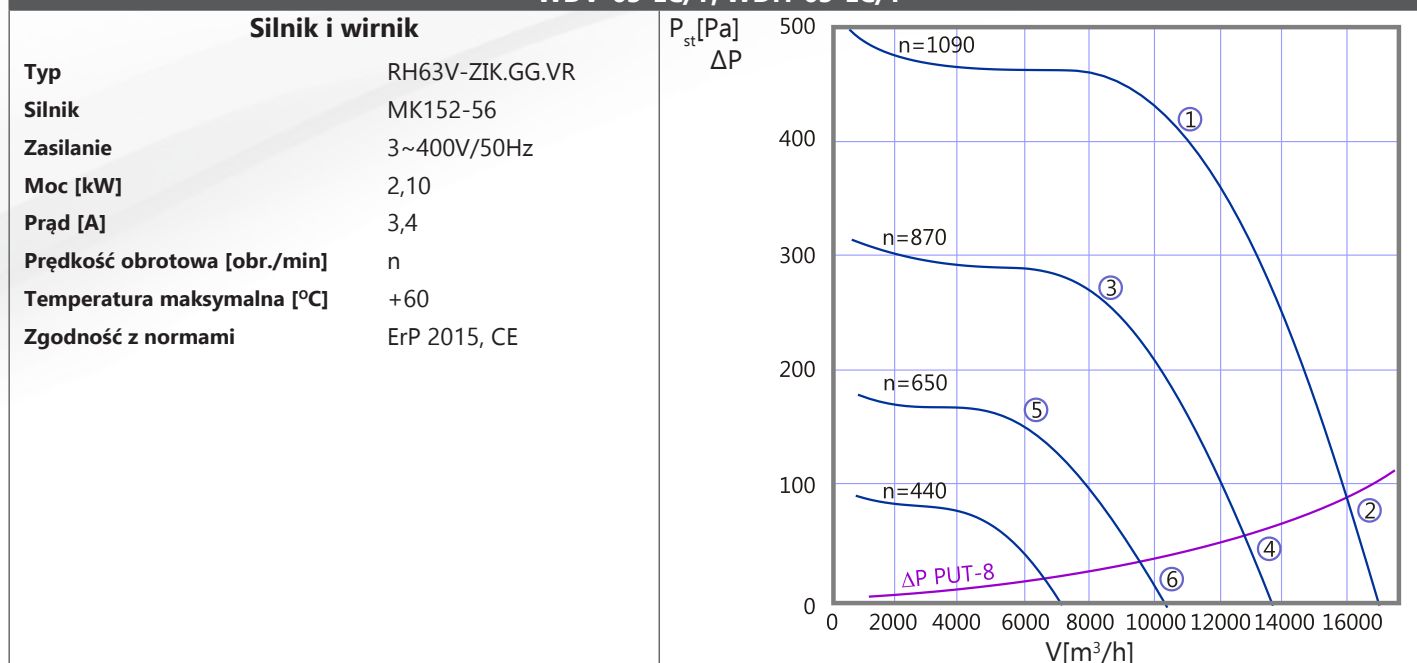

Głośność pracy Lp [dB(A)]

Punkt pracy	Od strony wylotu powietrza*		Od strony wlotu powietrza**			
	R=1 m	R=5 m	dla wentylatora na podstawie PU		dla wentylatora na podstawie PUT	
			R=1 m	R=5 m	R=1 m	R=5 m
1	67	53	68	62	56	50
2	70	56	71	65	59	53
3	61	47	62	56	50	44
4	65	51	66	60	54	48
5	54	40	55	49	43	37
6	59	45	60	54	48	42

INFORMACJE DODATKOWE

Do wentylatorów dachowych WDV, WDH i WDVO możemy dostarczyć dodatkowe wyposażenie:

- > podstawy uniwersalne,
- > elementy dodatkowe.

Wielkość wentylatora	Wielkość podstawy uniwersalnej		Elementy dodatkowe			
			Płyta montażowa	Przepustnica samozamykająca	Dyfuzor wlotowy	Króciec elastyczny
31	PU-4	PUT-4	PM-4	SWD-4	DW-4	KEO-4
35	PU-4	PUT-4	PM-4	SWD-4	DW-4	KEO-4
40	PU-5	PUT-5	PM-5	SWD-5	DW-5	KEO-5
45	PU-6	PUT-6	PM-6	SWD-6	DW-6	KEO-6
50	PU-7	PUT-7	PM-7	SWD-7	DW-7	KEO-7
56	PU-7	PUT-7	PM-7	SWD-7	DW-7	KEO-7
63	PU-8	PUT-8	PM-8	SWD-8	DW-8	KEO-8

Elementy niezbędne dla zamontowania wentylatorów WDV, WDH i WDVO:

- > podstawy uniwersalne **PU**;
- > podstawy uniwersalne tłumiące **PUT**.

Elementy dodatkowe dostarczane do wentylatorów WDV, WDH i WDVO:

- > płyty montażowe **PM**;
- > przepustnice samozamykające **SWD** lub przepustnice jednopłaszczyznowe sterowane ręcznie lub przy wykorzystaniu siłownika;
- > dyfuzory wlotowe **DW**;
- > króćce elastyczne **KEO**.

Dane techniczne wyposażenia dodatkowego wentylatorów zamieszczone są w karcie katalogowej podstaw uniwersalnych w niniejszym katalogu.

Producent zastrzega sobie prawo wprowadzenia zmian.

AUTOMATYKA

Opis działania oraz dobór automatyki wentylatorów zamieszczony jest w dziale STEROWANIE i AUTOMATYKA WENTYLATORÓW w niniejszym katalogu.